



Bluecase
Motherboard
BMBH61-I2HG

Partnumber: BMBH61-I2HGBX

Partnumber: BMBH61-I2HGBLK

Manual do Usuário

Sumário:

<u>1. Especificações</u>	3
<u>2. Instalando sua placa-mãe</u>	4
<u>3. Layout da placa-mãe</u>	6
<u>4. Conectores</u>	8
4.1 Conectores para CPU_FAN	8
4.2 Conectores para USB 2.0	8
4.3 Conectores para Áudio frontal	9
4.4 Conectores de energia 4-pinos e 24-pinos	9
4.5 Conector para botões e LED do painel frontal	10
<u>5. Garantia</u>	11
5.1 O que cobre a garantia?	11
5.2 O que a garantia não cobre?	11
<u>6. Solicitação de garantia – RMA</u>	12
6.1 Consumidor final	12
6.2 Revendedor	12
<u>7. Perda de garantia</u>	13

1. Especificações:

Especificação	
Chipset	Intel® H61 Express Chipset
Suporte a CPUs	Suporta segunda e terceira gerações de processadores Intel® LGA 1155 Core™ i7 / Core™ i5 / Core™ i3 / Pentium® / Celeron®. TDP até 77 Watts
Socket	1155
Memória	2x 240-pinos DIMM DDR3 SDRAM 1.5V
	Suporta Dual channel DDR3
	Frequências suportadas: 1333/1600 MHz
Gráficos	Saída HDMI
	Saída D-Sub (VGA)
	Gráficos integrados no processador ¹
Slots de expansão	1x PCI-E x16 2.0 (Opera em modo x8)
	1x PCI-E x1
Armazenamento	4x portas SATA 3 GB/s
Áudio	Suporte a 5.1 canais
LAN	LAN Gigabit ethernet 10/100/1000 Mbps
USB	8x USB 2.0

Conectores traseiros	1x HDMI
	1x D-Sub (VGA)
	6x USB 2.0
	1x RJ-45 LAN
	3x conectores (Speaker, Microphone e Line-in)
Conectores internos	1x conectores USB 2.0 (Suporta 1 porta USB 2.0 adicional)
	1x conectores USB 19-pin (Suporta 1 porta USB 2.0 adicional)
	1x conector para painel frontal de áudio
	1x 24-pinos ATX (conector de energia)
	1x 4-pinos CPU 12V (conector de energia)
	1x CPU_FAN 4-pinos
	1x SYS_FAN 3-pinos
	4x SATA II
Tamanho	mATX – 17×19cm
<p>¹O modelo de gráfico integrado poderá variar de acordo com o processador utilizado, consulte as especificações do fabricante.</p>	

2. Instalando sua placa-mãe:

Para instalar a placa-mãe serão necessários:

- Chave Philips (não acompanha o produto);
- Espaçadores M3 para placa-mãe (não acompanha o produto);
- Parafusos M3 para placa-mãe (não acompanha o produto);

Será necessário fixar os espaçadores M3 em um gabinete com compatibilidade com placa-mãe micro ATX.

Em seguida, posicione a placa-mãe nos espaçadores e instale os parafusos M3 nos pontos **A** listados no tópico “Layout da placa-mãe”.

Instale os demais componentes do sistema, utilize o layout da placa-mãe e a legenda listadas nas páginas **5** até **9** para identificar cada conector e a forma correta de instalação.

3. Layout da placa-mãe BMBH61-I2H:

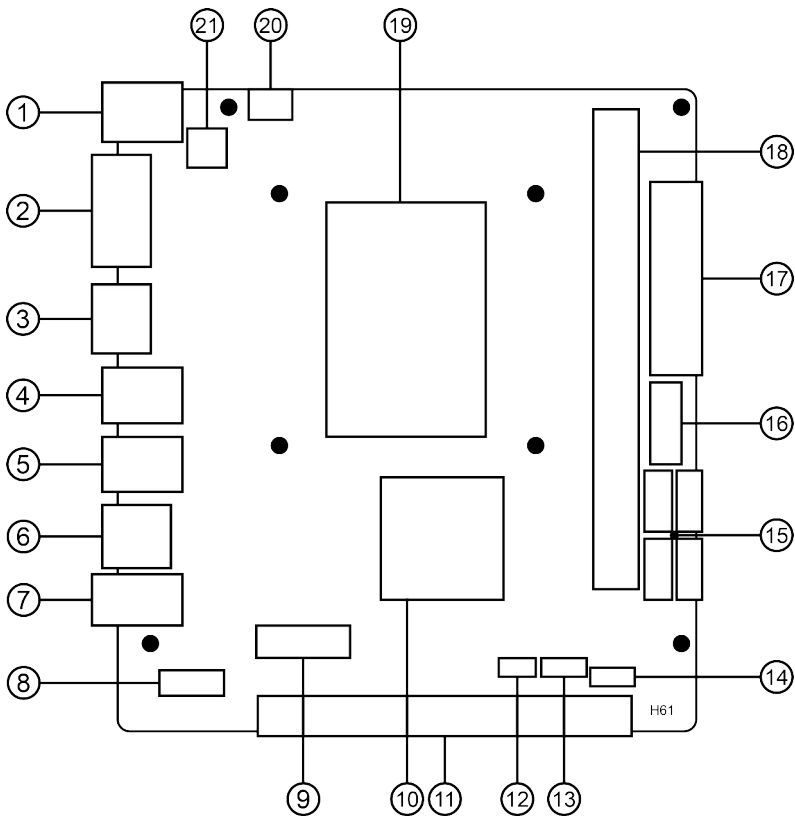

Conectores gerais	
Legenda	Função
1	2x Conectores USB do painel traseiro
2	1x Conector VGA do painel traseiro
3	1x Conector HDMI do painel traseiro
4	2x Conectores USB do painel traseiro
5	2x Conectores USB do painel traseiro
6	1x Conector RJ-45 do painel traseiro
7	3x Conectores de áudio do painel traseiro (speaker, microphone e line-in)
8	1x Conector para audio do painel frontal
9	1x Conector PCI-E x1
10	Chipset
11	1x Conector PCI-E x16
12	DEBUG
13	1x Conector para USB painel frontal
14	1x Conector para painel frontal
15	4x portas SATA
16	1x Conector para USB painel frontal
17	Conector de energia 24-pinos
18	2x slots DIMM DDR3
19	Socket LGA 1155
20	Conector CPU_FAN
21	Conector de energia 4-pinos

4. Conectores:

4.1 Conector para CPU_FAN:

O conector de **CPU_FAN** é essencial para o funcionamento da placa-mãe. Caso o mesmo não esteja conectado de forma correta a placa-mãe não entrará em modo de funcionamento. O conector **SYS_FAN** é de uso opcional.

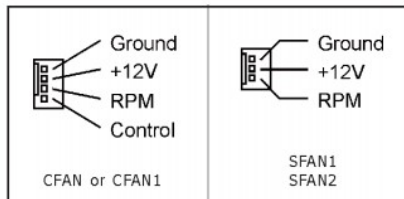

O conector listado na imagem à esquerda fornece energia e controla o cooler do processador.

4.2 Conectores para USB 2.0:

A placa-mãe possui dois conectores internos, cada conector permite expandir duas portas adicionais USB 2.0.

Pino	Função	Pino	Função
1	VCC	2	VCC
3	Data 0-	4	Data 0-
5	Data 0+	6	Data 0+
7	Ground	8	Ground
9	No Pin	10	NC

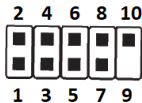

4.3 Conectores para Áudio frontal:

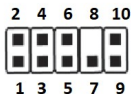

Pino	Conector	Função HD Audio	Função AC97 Audio
1	PORT1L	Microphone left	Microphone
2	AGND	Ground	Ground
3	PORT1R	Microphone right	Mic Power
4	PRESENCE#	-ACZ_DET	N/A
5	PORT2R	Line2_Right	Line Out (R)
6	SENSE1_RETURN	AuD_R_Return	N/A
7	SENSE_SEND	FAUDIO_JD	N/A
8	No Pin	N/A	N/A
9	PORT2L	Line2_Left	Line Out (L)
10	SENSE2_RETURN	AuD_L_Return	N/A

4.4 Conectores de energia 4-pinos e 24-pinos:

Os conectores de energia recebem um design em apenas uma orientação de instalação. Tenha certeza de que os conectores estão instalados corretamente, caso estejam conectados incorretamente, não funcionará e poderá causar danos ao produto.

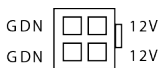

Conector 4-pinos.

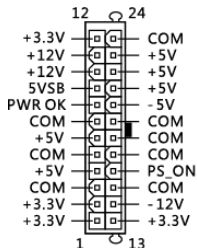

Conector 24-pinos.

4.5 Conector para botões e LED do painel frontal:

Os botões do painel frontal são de acordo com a indicação abaixo, conecte os pinos do seu gabinete de acordo com a imagem do conector do painel frontal.

1 – Polo positivo (+) do HDD LED

2 – Polo negativo (-) do HDD LED

Ao instalar ambos os conectores o LED indicativo do HDD no painel frontal do gabinete será acionado enquanto o HDD estiver em modo de leitura ou escrita.

3 – Polo positivo (+) do Power LED

4 – Polo negativo (-) do Power LED

Ao instalar ambos os conectores o LED indicativo de ligado do gabinete será acionado quando o computador estiver ligado.

5 e 7 – Reset SW

Ao instalar este conector o botão Reset irá reiniciar o computador, se pressionado.

6 e 8 – Power SW

Ao instalar este conector o botão Power irá ligar o computador, se pressionado por 3 segundos ou mais forçará o desligamento do sistema.

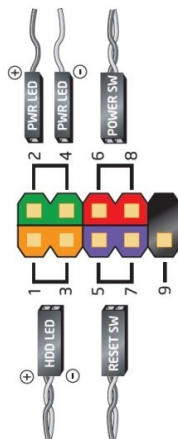

5. Garantia:

Sempre serão consideradas as condições de garantia oferecidas pela Bluecase e pelo revendedor, respeitando todos os preceitos do direito civil que rege a relação comercial. A garantia legal oferecida pela Bluecase é de 90 dias contados a partir do recebimento do produto.

A Bluecase possui política de garantia estendida junto aos revendedores, dando cobertura pelo período de até 1 ano a partir da nota fiscal de venda do distribuidor oficial. Portanto, fica a critério de cada revendedor estender o prazo legal de 90 dias para os consumidores.

5.1 O que cobre a garantia?

- A garantia cobre apenas defeitos e vícios de fabricação, não se estendendo a danos causados por imperícia no manuseio e utilização dos produtos.

5.2 O que a garantia não cobre?

- Danos causados por equipamentos de fabricação e/ou comercialização de terceiros acoplados nos produtos Bluecase.
- Reparo de danos causados por acidentes naturais e desastres (tais como, mas não limitados a raio, inundação, incêndio ou vendaval).
- Reparo de danos causados por mal funcionamento da rede elétrica, falta de estabilização ou picos de energia.

6. Solicitação de garantia – RMA

6.1 Consumidor final:

Para acionar a garantia, o consumidor final deverá entrar em contato com o seu revendedor. A garantia será efetuada através dele.

6.2 Revendedor:

Para acionar a garantia, o revendedor deverá entrar em contato com o seu distribuidor oficial ou através do site www.bluecase.com.br.

Observação:

O item enviado para a garantia será testado, com o objetivo de identificar o defeito informado. Podendo ser reparado ou substituído por item igual ou similar, conforme disponibilidade em estoque.

7. Perda da garantia:

- Violação interna da placa-mãe;
- Uso inadequado em desconformidade com as orientações de utilização;
- Danos físicos, inclusive os de transporte;
- Se o selo de garantia, lacres, etiquetas ou outros identificadores do produto forem removidos, cobertos ou adulterados;
- Ligação em rede elétrica com tensão incompatível com a especificada no equipamento;
- Constatação de danos causados por variações de energia;
- Danos físicos ocasionados por movimentação inadequada da mercadoria, transporte ou uso de embalagem imprópria;
- Incidência de líquidos no interior no produto.

As informações neste documento estão sujeitas a mudança sem aviso prévio.

Para mais informações deste e outros produtos Bluecase, consulte o nosso site:

www.bluecase.com.br

