



BM275GC

MONITOR GAMER 27" CURVO



144 Hz

1080p
FULLHD

16:9

LED

DisplayPort HDMI™

Manual do Usuário

* Imagens meramente ilustrativas.

Índice

Especificações.....	3
Conexões.....	3
Medidas.....	4
Orientações de utilização.....	5
Conteúdo da embalagem.....	6
Instalação.....	6
Menus.....	7
Política de Pixels.....	11
Garantia.....	12

Especificações

Tamanho	27"
Formato	16:9
Painel	TN
Luz de fundo	LED
Resolução Máxima	1920 x 1080 (Full HD)
Taxa de atualização Máxima	144 Hz
Tempo de resposta	1 ms (GTG)
Brilho	350 CD/m ²
Contraste	5.000.000:1
Suporte de cores	1,07 bilhões de cores
Dot Pitch	0,233 mm x 0,233 mm
Fonte de Alimentação	AC: 100V – 240V DC: 12V 4.0A
Conexões	1x Audio (P2) / 1x DisplayPort / 1x HDMI
Vesa	100mm x 100mm

Conexões



Conector DC – Fonte de alimentação

Conector Audio P2

Conector DisplayPort

Conector HDMI

Medidas

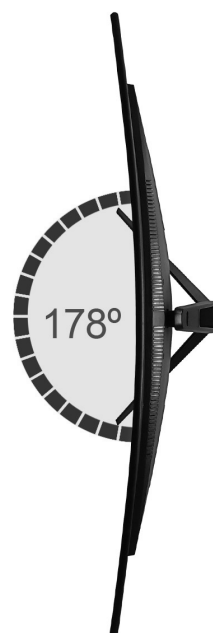
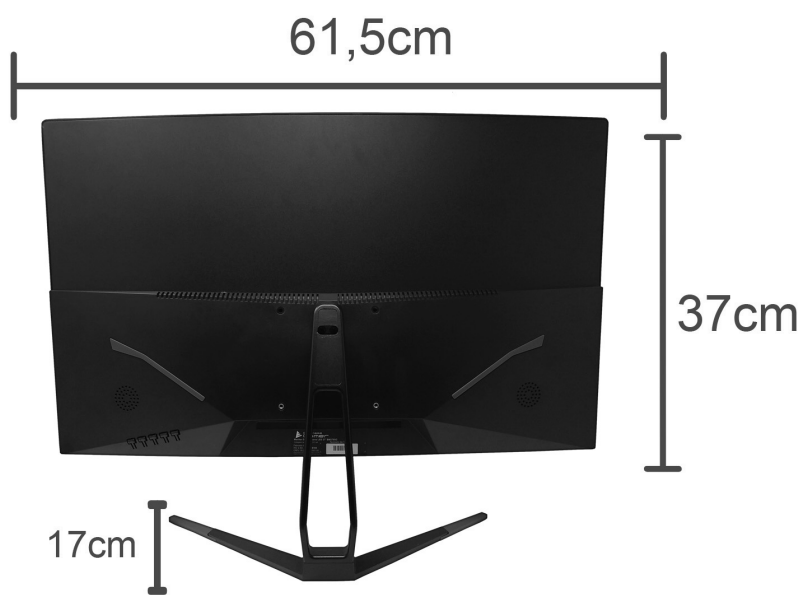
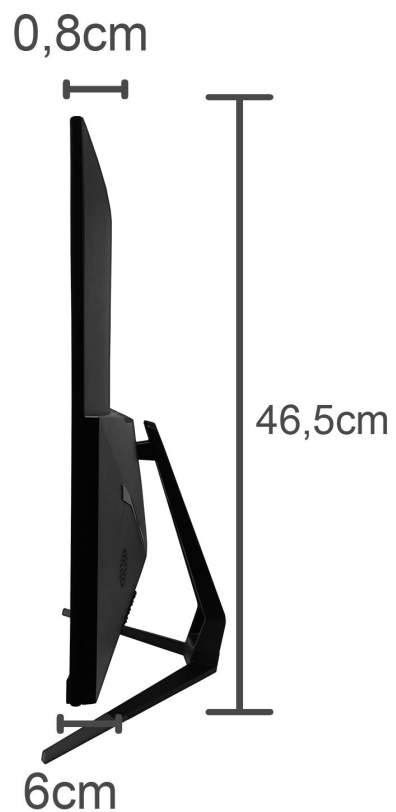

Orientações de utilização

- Utilize o monitor em ambientes com boa ventilação;
- Não coloque o monitor em superfícies quentes ou sobre forte luz solar;
- Utilize o monitor em rede elétrica aterrada ou estabilizada;
- Antes de limpar, retire o cabo de energia da tomada;
- Utilize pano ou flanela macios para a limpeza. Pano áspero poderá arranhar a superfície da tela;
- Não utilize panos molhados ou com produtos químicos;
- Não cubra ou bloqueie as saídas de ventilação do monitor;
- Não sujeite o monitor a vibração forte ou situações de impacto durante o funcionamento;
- Não dê pancadas nem deixe cair o monitor durante o funcionamento ou transporte;
- Não coloque o monitor sobre superfície instável;
- Não coloque diretamente no chão a parte frontal do produto;

Conteúdo da embalagem

- Monitor
- Base e coluna do pedestal
- Cabo de força
- Fonte de alimentação
- Cabo HDMI



Instalação

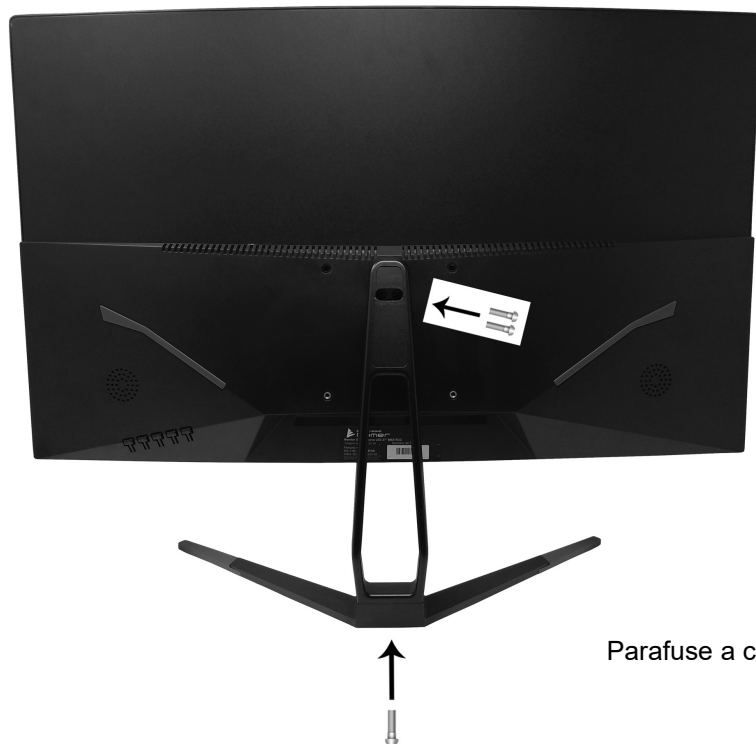









Parafuse a coluna na base e em seguida ao monitor.

Menus

Utilize os botões para ajustar as configurações de imagem, cor e tela conforme preferência do usuário.



- Para ligar o monitor, pressione o botão .
- Para acessar o menu, pressione o botão .
- Para navegar no menu, utilize os botões  e .
- O item de menu que estiver selecionado estará marcado com a coloração diferente.
- Pressione o botão  para selecionar a função desejada.
- Para aumentar os valores da função desejada, pressione o botão . Para diminuir pressione o botão .
- Após realizar as alterações, pressione  para retornar ao menu anterior. Pressione outra vez o botão  para sair do menu principal.

























BRILHO		
	BRILHO	<input type="range" value="50"/> 50
	CONTRASTE	<input type="range" value="50"/> 50
	BLACK LEVEL	<input type="range" value="50"/> 50
	LOW BLUE LIGHT	<input type="range" value="0"/> 0
	ECO	< STANDARD >
	DCR	< OFF >







IMAGEM		
	H. POSIÇÃO	<input type="range" value="50"/> 50
	V. POSIÇÃO	<input type="range" value="50"/> 50
	RELÓGIO	<input type="range" value="50"/> 50
	FASE	<input type="range" value="50"/> 50
	ASPECTO	< 16:9 >
		

TEMP. COR		
	TEMP. COR	< QUENTE >
	VERMELHO	<input type="range" value="50"/> 50
	VERDE	<input type="range" value="50"/> 50
	AZUL	<input type="range" value="50"/> 50
		
		







OSD AJUSTE

	IDIOMA	
	OSD H. POSIÇÃO	<input type="range" value="50"/> 50
	OSD V. POSIÇÃO	<input type="range" value="50"/> 50
	OSD TIMEOUT	<input type="range" value="50"/> 50
	TRANSPARÊNCIA	<input type="text" value="0"/> 0
		

REINICIAR

	AUTO REGULAR	
	COR AUTO	
	REINICIAR	
		
		
		

DIVERSOS

	SINAL	< DP >
	MUTE	< OFF >
	VOLUME	 50
	HDR MODE	< AUTO >
	Free Sync	< ON >
	1920X1080 144HZ	

Política de Pixels

Utilizando alguns dos mais avançados processos disponíveis no mercado e uma rigorosa prática de controle de qualidade, a Bluecase esforça-se para oferecer produtos da mais alta qualidade. No entanto, por vezes os defeitos de pixels ou subpixels em painéis TFT utilizados em monitores são inevitáveis. Nenhum fabricante pode garantir que todos os painéis sejam imunes a defeitos de pixels, mas a Bluecase garante que qualquer monitor que apresente vários defeitos de fabricação será reparado ou substituído, de acordo com a garantia. Esta Política de Pixels explica os diferentes tipos de defeitos de pixels e define os níveis de defeito aceitáveis para cada tipo. Para que o seu monitor reparado ou substituído de acordo com a garantia, o número de defeitos de pixels num monitor TFT deverá exceder estes níveis aceitáveis.

Um pixel, ou um elemento de imagem, é composto por três subpixels nas cores primárias: vermelho, verde e azul. Quando todos os subpixels de um pixel estão acesos, os três subpixels coloridos aparecem juntos como um único pixel branco. Quando todos estiverem apagados, os três subpixels coloridos aparecem juntos como um único pixel preto.

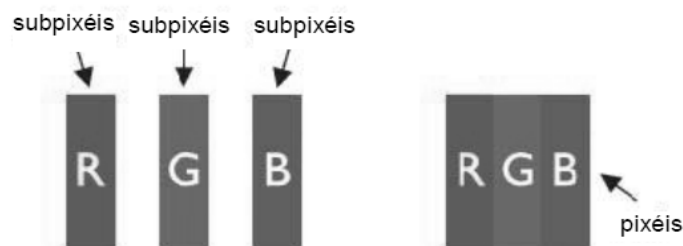

Os monitores gamer Bluecase são fabricados de acordo com as normas ISO-9241-302, 303, 305, 307: 2008 Classe 1 que estabelecem a quantidade de pixels não funcionais aceitáveis e inerentes à tecnologia do LCD, sem que necessitem serem substituídos ou consertados:

- 1 pixel totalmente brilhante (sempre ligado, sendo branco);
- 1 pixel totalmente escuro ou morto (“preto”);
- 3 a 5 sub pixels “presos” (cores vermelho, azul ou verde sempre ligados ou sempre desligados).

Garantia

Sempre serão respeitadas às condições de garantias oferecidas pela Bluecase e pelo revendedor, respeitando todos os preceitos do direito Civil que rege a relação comercial. A garantia legal oferecida pela Bluecase é de 90 dias contados a partir do recebimento do produto.

A Bluecase possui política de garantia estendida junto aos revendedores dando cobertura pelo período de até 1 ano a partir da nota fiscal de venda do distribuidor oficial, portanto, fica a critério dos revendedores estender o prazo legal de 90 dias para os consumidores.

O que cobre a garantia?

A garantia cobre apenas defeitos e vícios de fabricação, não se estendendo a danos causados por imperícia no manuseio e utilização dos produtos.

O que a garantia não cobre?

- Danos causados por equipamentos de fabricação e/ou comercialização de terceiros acoplados aos produtos Bluecase.
- Reparo de danos causados por acidentes naturais e desastres (tais como mais não limitados a raio, inundação, incêndio, vendaval).
- Reparo de danos causados por mal funcionamento da rede elétrica, falta de estabilização ou picos de energia.
- Defeitos de pixels aceitáveis e inerentes à tecnologia do LCD conforme a Política de Pixels.

Solicitação de garantia - RMA

Consumidor final: Para acionar a garantia deverá entrar em contato com o seu revendedor. A garantia será efetuada através dele.

Revendedor: Para acionar a garantia deverá entrar em contato com o seu distribuidor oficial ou através do site www.bluecase.com.br.

Observação

Os itens enviados para garantia serão testados para identificar o defeito informado, podendo ser reparado ou substituído por item de igual valor, conforme disponibilidade em estoque.

Perda da garantia

- Violação interna do monitor;
- Uso inadequado em desconformidade com as orientações de utilização;
- Danos físicos, inclusive os de transporte;
- Remoção da etiqueta de identificação;
- O selo de garantia, lacres ou outros identificadores do produto forem removidos, cobertos ou adulterados;
- Ligação em rede elétrica com tensão incompatível com a especificada no equipamento;
- Constatação de danos causados por variações de energia;
- Apresentar danos ocasionados por movimentação inadequada da mercadoria, transporte ou uso de embalagem imprópria.

Em caso de dúvidas, entrar em contato através de nosso site:

www.bluecase.com.br

