



CADEIRA GAMER SILVER













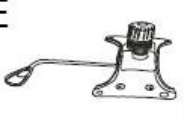

MANUAL DE INSTRUÇÕES

Dimensões da Cadeira



Conteúdo da embalagem

A	 ×1	B	 ×1
C	 ×2	D	 ×1
E	 ×1	F	 ×5
G	 ×8	H	 ×8
I	 ×1	J	 ×4
K	 ×1	L	 ×1

A) 1x Encosto para as costas

B) 1x Base da cadeira em estrela

C) 2x Braços escamoteáveis

D) 1x Base do assento

E) 1x Mecanismo da cadeira

F) 5x Rodas

G) 8x Parafusos

H) 8x Tampa de acabamento para cabeça de parafuso

I) 1x Tampa do pistão

J) 4x Parafusos

K) 1x Pistão de elevação a gás

L) 1x Chave Allen

Instruções de segurança

- A) Recomendamos que a cadeira seja montada com o auxílio de outra pessoa.
- B) Para evitar queda da cadeira, certifique-se que o peso esteja uniformemente distribuído.
- C) Certifique-se de sempre manter os pés no chão e não pressione a cabeça contra o encosto enquanto a cadeira estiver reclinável.
- D) Não coloque objetos pesados sobre a cadeira e não utilize a cadeira como escada.
- E) Para evitar danos, não puxe as alavancas de forma rápida.
- F) Evite expor a cadeira a luz solar para garantir que os componentes plásticos não se tornem frágeis.
- G) Não utilizar agentes de limpeza agressivos para limpar a cadeira.

Montagem

Base da cadeira em estrela e pistão de elevação a gás

Pressione as rodas na base em estrela até que se encaixem no lugar.

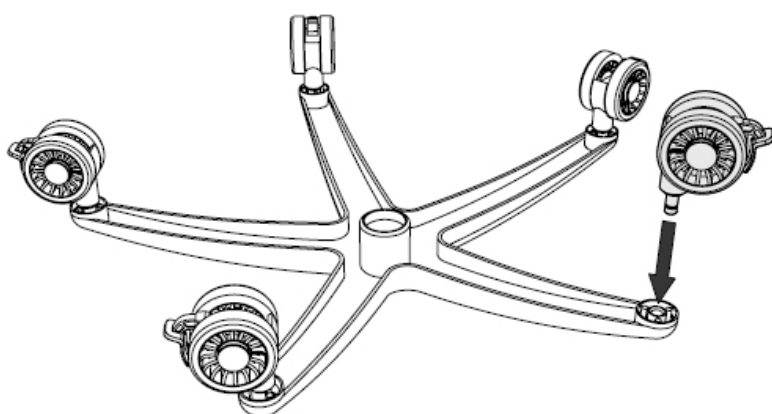

Insira o pistão de elevação a gás na base em estrela e em seguida deslize a tampa do pistão sobre o próprio pistão.

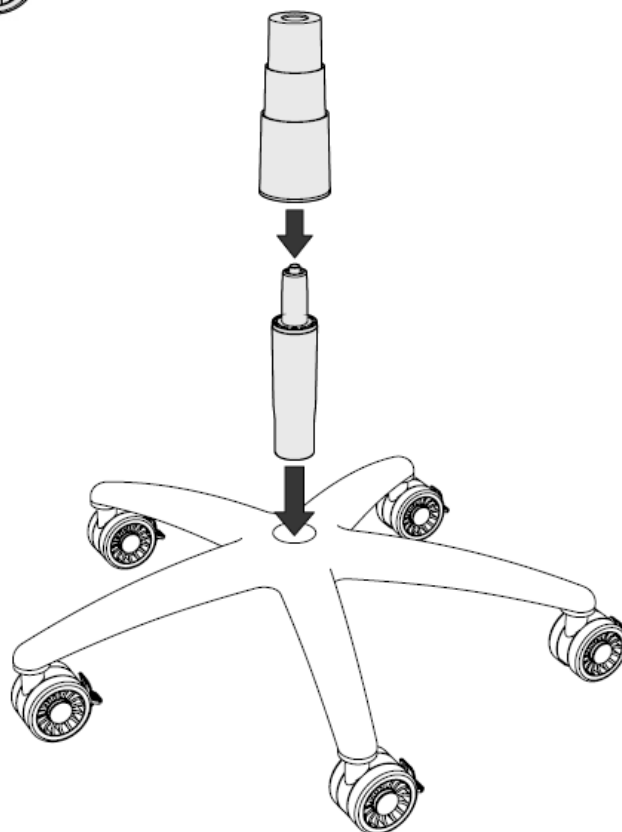

Mecanismo da cadeira

Alinhe o mecanismo da cadeira no fundo da base do assento e parafuse o mecanismo à base.

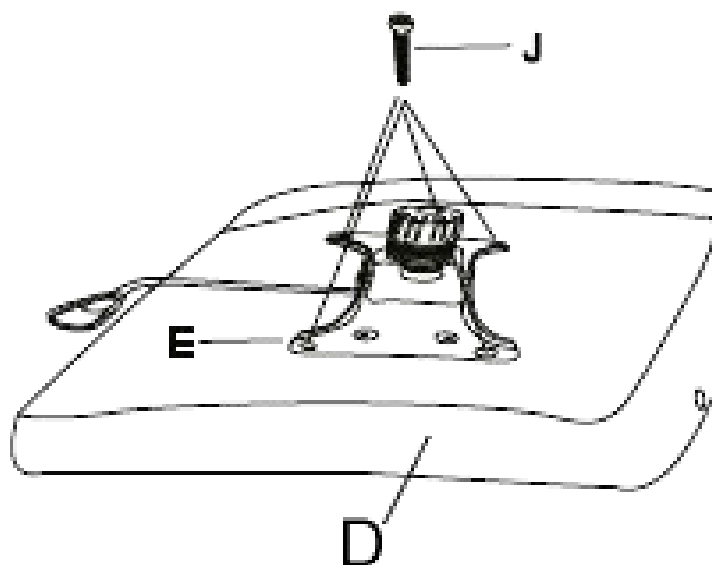

Encosto com a base do assento

Parafuse os braços direito e esquerdo na base do assento e no encosto para as costas.

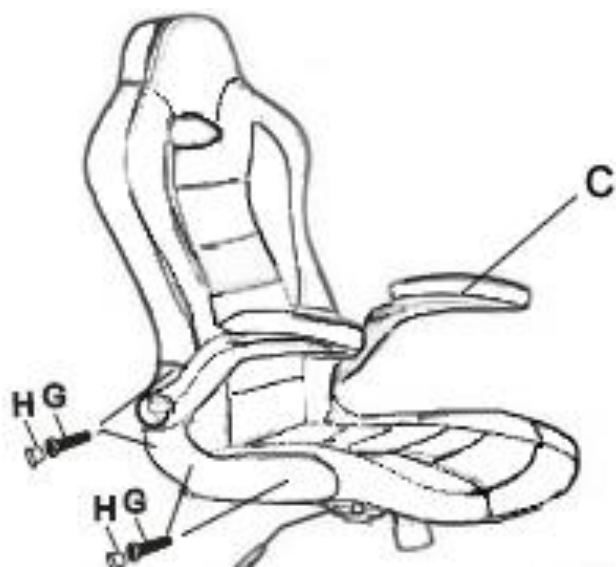

Unindo as partes

Por último, encaixe a base e a cadeira, inserindo o pistão de elevação a gás na abertura do mecanismo. Agora a montagem está concluída.

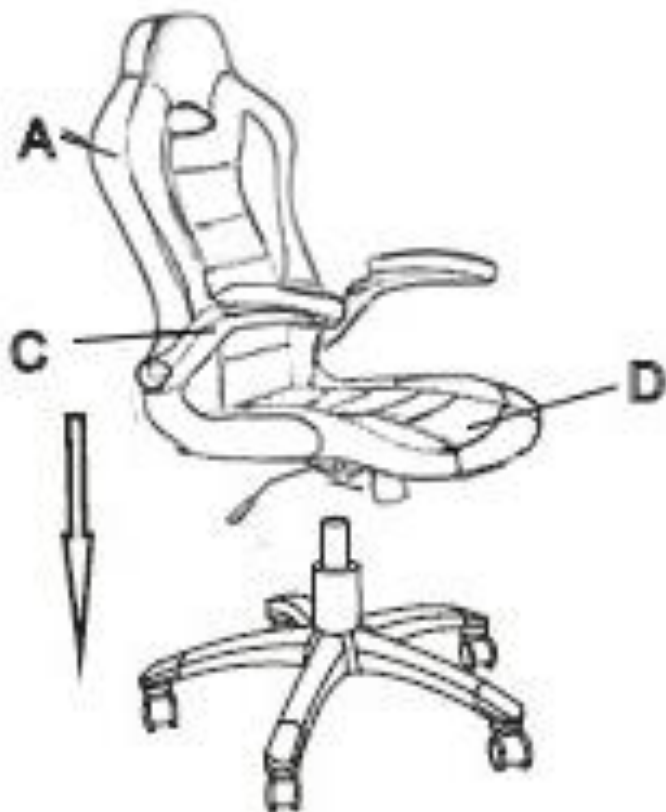

Ajuste de altura da cadeira

A altura da cadeira pode ser ajustada através da alavanca do lado direito por baixo da base do assento. A cadeira se move para uma posição mais baixa se aplicar pressão sobre o assento, puxando a alavanca simultaneamente. A cadeira vai para a posição mais elevada se não houver pressão simultânea no banco enquanto a alavanca é puxada. Solte a alavanca para travar o assento no lugar.

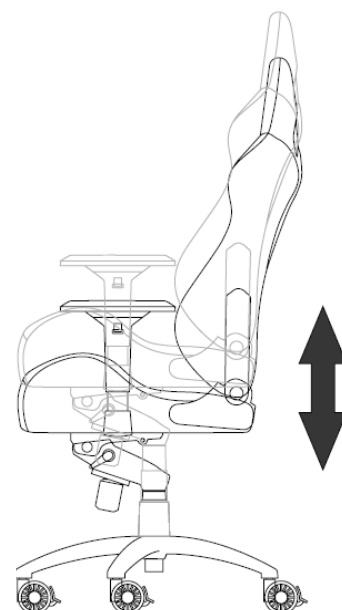
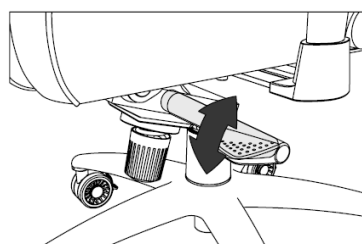
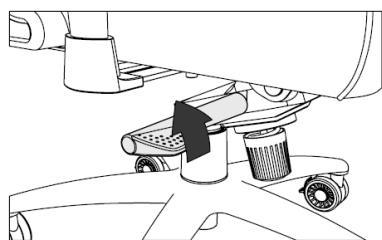

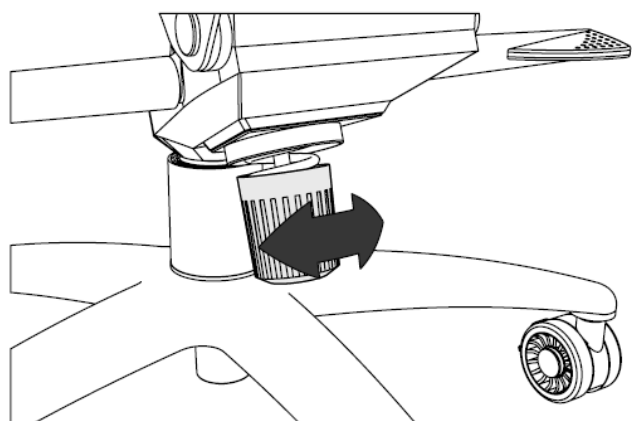

Ajuste do mecanismo de inclinação

A resistência do mecanismo de inclinação também pode ser ajustada através do botão giratório localizado embaixo do assento. Enquanto estiver sentada na cadeira, gire o botão para a direita para diminuir a resistência ou para esquerda para aumentar a resistência.